



ADN by Baixmoduls

Calidades y diferenciación

Qualities and differentiation
Qualités et différenciation

Tableros melamínicos de alta gama

Los tableros de melamina que utilizamos para fabricar nuestros muebles son fáciles de limpiar, impermeables a los líquidos, resistentes a los arañazos y disponen de propiedad antibacterial.

Les panneaux de mélamine que nous utilisons pour fabriquer nos meubles sont faciles à nettoyer, imperméables aux liquides, résistants aux rayures et possèdent des propriétés antibactériennes.

The melamine boards we use to make our furniture are easy to clean, impervious to liquids, scratch resistant and have antibacterial properties.



Grosos de tableros

Trabajamos con grosores de 19mm y 40mm en todos nuestros productos.

Épaisseurs de panneau. Nous travaillons avec des épaisseurs de 19mm et 40mm dans tous nos produits.

Board thicknesses. We work with thicknesses of 19mm and 40mm in all our products.



Sistema PUSH

Todos los cajones y puertas llevan sistema de apertura y cierre con PUSH.

Système PUSH. Tous les tiroirs et portes ont un système de poussée pour s'ouvrir et se fermer.

PUSH system. All drawers and doors have push system to open and close.



Diversidad de colores y cristales

Múltiples colores y cristales de diseño para poder hacer combinaciones infinitas. Los colores son totalmente combinables entre sí.

Variété de couleurs. Plusieurs couleurs et verres designs pour faire combinaisons infinies.

Variety of colours and glasses. Multiple colours and design glasses to make infinite combinations.



Infinitas posibilidades de modulae

Altura desde 1 cajón hasta 8 cajones esto permite una gran versatilidad en el modelaje de los muebles.

Possibilités de modulation infinies. Hauteur de 1 tiroir à 8 tiroirs, cela permet une grande polyvalence dans le modelage des meubles.

Infinite modulation possibilities. Height from 1 drawer to 8 drawers, this allows great versatility in modeling furniture.



Perfil aluminio más ancho

Perfil de aluminio más ancho que da un toque de diseño contemporáneo.

Profil en aluminium plus large. Profil en aluminium plus large qui donne une touche de design contemporain.

Wider aluminum profile. Wider aluminum profile that gives a touch of contemporary design.



Muebles colgados

Variación de modulae en muebles colgados con cuatro tipos de fondo: 25, 36 y 43 cm.

Meubles suspendus. Variété de meubles suspendus avec quatre types de profondeur : 25, 36 et 43 cm.

Hanging furniture. Variety of hanging furniture with four types of depth: 25, 36 and 43cm.



Recibidores

Nueva gama en recibidores con un amplio modulaje para crear el recibidor ideal.

Halls. Nouvelle gamme de halls avec une large modulation pour créer le hall idéal.

Entrance Halls. New range of halls with a wide modulation to create the ideal hall.



Guías en cajones con extracción total

Las guías de los cajones son ocultas y permiten una extracción total del cajón.

Guides dans les tiroirs à extraction totale. Les glissières du tiroir sont cachées et permettent une extraction totale du tiroir.

Guides in drawers with total extraction. The drawer guides are hidden and allow a total extraction of the drawer.



Sistema de iluminación LED

Disponemos de luz LED táctil, grapas para los estantes e iluminación con tira LED para los paneles TV y algunos módulos.

Système d'éclairage LED. Nous avons des éclairages tactiles à LED, des clips pour les étagères et des bandes lumineuses à LED pour les panneaux TV et certains modules.

LED lighting system. We have LED touch light, clips for shelves and LED strip lighting for TV panels and some modules.



Herrajes de alta gama que generan confianza

Herrajes más seguros y resistentes, diseñados y fabricados bajo los estándares de calidad de la UE.

Ferronnerie haute gamme qui construit la confiance. Un matériel plus sûr et plus résistant conçu et fabriqué selon les normes de qualité de l'UE.

High range ironwork that build trust. Safer and more resistant ironwork designed and manufactured under the EU quality standards.



Apertura puerta elevable

Puerta elevable sin bisagras para una mayor fiabilidad y mejor apertura.

Système d'ouverture porte rabattable. Porte rabattable sans charnières pour plus grand fiabilité et meilleure ouverture.

Opening lift door system. Lift door without hinges for greater reliability and better opening.



Compatibilidad con robots de limpieza

La altura de las patas metálicas facilita el paso de los robots de limpieza.

Compatibilité avec robots nettoyeurs. La hauteur des pieds en métal facilite le passage des robots de nettoyage.

Cleaning robot compatibility. The height of the metal legs allows the passage of cleaning robots.



Aros metálicos para mesa de comedor

Todos los modelos de mesa de comedor tienen el aro metálico para una mayor resistencia.

Structure métallique pour tables à manger. Tous les modèles de table à manger ont la structure métallique pour plus de résistance.

Metallic structure for dining tables. All dining table models have metal structure for bigger strength.



Variedad de Paneles TV Giratorios

Paneles para TV de hasta 55", Gran formato para TV de 60-70" y Free Standing. Los paneles TV están patentados.

Panneaux Tv pour les téléviseurs jusqu'à 55", Grand Format pour les téléviseurs de 60" à 70" et Free Standing. Les panneaux TV sont brevetés.

Tv Panels for TVs up to 55", Large Format for TVs from 60" to 70" and Free Standing. TV panels are patented.



FSC y compromiso medioambiental

FSC et engagement environnemental FSC and environmental commitment



COMPROMETIDOS CON EL MEDIOAMBIENTE **We are committed to the environment / Nous nous engageons pour l'environnement**

Utilizamos packaging de cartón y plástico reciclado. Nuestro propósito es reducir el uso de plásticos en nuestros embalajes anualmente. Empleamos materiales sostenibles y respetuosos con el medioambiente.

Nous utilisons des emballages en carton et du plastique recyclé. Notre objectif est de réduire chaque année l'utilisation de plastique dans nos emballages. Nous utilisons des matériaux durables et respectueux avec l'environnement.

We use cardboard packaging and recycled plastic. Our purpose is to reduce the use of plastics in our packaging annually. We use sustainable and environmentally friendly materials.



APOSTAMOS POR EL RECICLAJE **We are committed to recycling / Nous nous engageons à recycler**

El excedente de todos los materiales que utilizamos se recicla y se transforma de nuevo para que vuelva a la cadena de suministro.

L'excédent de tous les matériaux que nous utilisons est recyclé et transformé à nouveau pour retourner dans la chaîne d'approvisionnement.

The surplus of all the materials we use is recycled and transformed again to return to the supply chain.



REDUCIMOS NUESTRA HUELLA DE CARBONO **We reduce our carbon footprint / Nous réduisons notre empreinte carbone**

Optimizamos las rutas de reparto del transporte para reducir así nuestra huella de carbono.

Incentivamos a clientes, proveedores y trabajadores a participar activamente en reducir el impacto medioambiental.

Nous optimisons les itinéraires de livraison de transport pour réduire notre empreinte carbone.

Nous encourageons les clients, les fournisseurs et les travailleurs à participer activement à la réduction de l'impact environnemental.

We optimize transport delivery routes to reduce our carbon footprint. We encourage customers, suppliers and workers to actively participate in reducing the environmental impact.



MATERIALES CON CERTIFICACIÓN **Materials with certification / Matériaux avec certification**

Todos los tableros de melamina que utilizamos para la fabricación de nuestro mobiliario tienen certificación FSC. La certificación de la gestión forestal FSC confirma que el bosque se está gestionando de manera que preserva la biodiversidad; y beneficia a las poblaciones y los trabajadores locales, asegurando al mismo tiempo su viabilidad económica. Todos los tableros con los que trabajamos cumplen con la categoría de bajas emisiones E1 de formaldehído.

Tous les panneaux mélaminés que nous utilisons pour fabriquer nos meubles sont certifiés FSC. La certification de gestion forestière FSC confirme que la forêt est gérée de manière à préserver la biodiversité ; et profite aux populations et aux travailleurs locaux, tout en assurant leur viabilité économique.

Tous les panneaux avec lesquels nous travaillons sont conformes à la catégorie des faibles émissions de formaldéhyde E1.

All the melamine boards that we use to manufacture our furniture are FSC certified. FSC forest management certification confirms that the forest is being managed in a way that preserves biodiversity; and benefits local populations and workers, while ensuring their economic viability.

All the boards we work with comply with the category of low formaldehyde E1 emissions.



PROMOVEMOS LA EFICIENCIA ENERGÉTICA **We promote energy efficiency / Nous promovons l'efficacité énergétique**

Utilizamos iluminación LED en nuestros muebles. La bombilla LED reduce el consumo de energía en un 70% respecto a la bombilla incandescente.

Nous utilisons un éclairage LED dans nos meubles. L'ampoule LED réduit la consommation d'énergie de 70% par rapport à l'ampoule à incandescence.

We use LED lighting in our furniture. The LED bulb reduces energy consumption by 70% compared to the incandescent bulb.

El color blanco seda aporta luminosidad y equilibrio a este ambiente

La couleur Blanco Seda apporte luminosité et équilibre à cet environnement.

The Blanco Seda color brings luminosity and balance to this ambient.

AMBIENTE A01-D1

ZINC / ÓNIX / BLANCO SEDA

METAL ÓNIX / CRISTAL GRID

334 cm Largo / Longueur/ Length







Este ambiente aparentemente rústico, proporcionará a tu hogar un estilo moderno a la vez que elegante.

Cet ambiance apparemment rustique donnera à votre maison un style moderne et élégant.

This apparently rustic environment will provide your home with a modern and elegant style.

AMBIENTE A01

ZINC / ÓNIX / BLANCO SEDA

METAL ÓNIX / CRISTAL GRID

334 cm Largo / Longueur/ Length

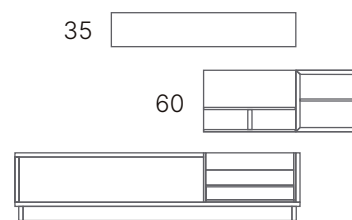

278 X 64,1





AMBIENTE A02
NATURE / ÓNIX
CRISTAL GRID
331 cm Largo / Longueur/ Length

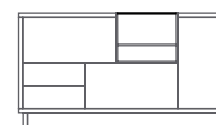

203 X 107,2



203 X 64,1

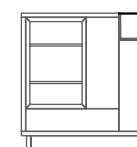

128 X 128,8

Los aparadores amplían el espacio y la capacidad del salón comedor

Les bahuts étendent l'espace et la capacité du salon.

Sideboards enlarges the space and capacity of the dining room.



MOD. C37-2P
BLANCO SEDA / PETRA
METAL BLANCO / CRISTAL TRANSPARENTE
188 × 107,2 cm



MOD. C41-4P
NORDIC / ÓNIX
METAL ÓNIX
218 × 107,2 cm



MOD. C39-4P
NATURE / ÓNIX
METAL ÓNIX
218 × 107,2 cm



MOD. D29-2P
PETRA / AVELLANA
METAL ÓNIX / CRISTAL TRANSPARENTE
218 × 150,3 cm

Con la colección ADN podrás crear infinitas configuraciones de vitrinas

Avec la collection ADN, vous pouvez créer des configurations de vitrine infinies.

With the ADN collection you can create infinite display case configurations.



MOD. D73-3P
BLANCO SEDA / PETRA
METAL BLANCO / CRISTAL TRANSPARENTE
113 × 193,4 cm



MOD. D10-2P
NORDIC / BLANCO SEDA
METAL BLANCO
128 × 128,8 cm

En este ambiente destaca la combinación del color Blanco Seda y el color Petra; dos colores que se complementan a la perfección.

Dans cet ambiance, la combinaison de la couleur Blanco Seda et la couleur Petra se démarque; Deux couleurs qui se complètent parfaitement.

In this ambient, the combination of the Blanco Seda color and the Petra color stands out; Two colours that complement each other perfectly.

AMBIENTE A03

BLANCO SEDA / PETRA

METAL BLANCO

323 cm Largo / Longueur/ Length

70



278 X 64,1





El recibidor es la primera impresión al entrar a tu casa, un espacio funcional, versátil y de formas sencillas

Le hall est la première impression en entrant dans ta maison, un espace fonctionnel et polyvalent aux formes simples.

The hall is the first impression when arrive at your home, a functional, versatile space with simple shapes.



MOD. R03-3
ÓNIX / ZINC
184 × 58,5 cm

MOD. R01-3
ÓNIX / ZINC
122 × 56,5 cm



MOD. R02-3
ÓNIX / ZINC
169 × 58.5 cm

Rentabiliza al máximo el espacio. Los elementos verticales y las estanterías proporcionan un extra en capacidad y espacio.

Rentabiliser au maximum l'espace. Les éléments verticaux et les étagères offrent un extra en capacité et espace.

Make most profitable the space. The vertical elements and the shelves provide an extra capacity and space.

AMBIENTE A04

ÓNIX / ZINC

METAL ÓNIX / CRISTAL ILUSION

304 cm Largo / Longueur/ Length

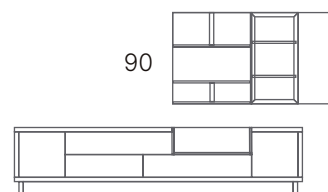

278 X 64,1



Todo al Ónix. Una composición colgada que aporta un toque fresco y actual al salón-comedor.

Tout à Ónix. Une composition suspendue qui apporte une touche fraîche et contemporaine au salon et la salle à manger.

Everything to Ónix. A hanging composition that brings a fresh and contemporary touch to the living and dining room.

AMBIENTE A05

ÓNIX / PETRA

METAL ÓNIX / CRISTAL TRANSPARENTE

302 cm Largo / Longueur/ Length

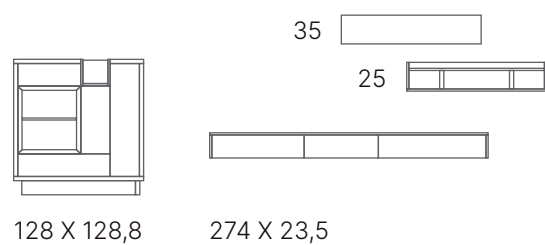







Muebles suspendidos: crean un espacio libre, amplio y práctico.
Meubles suspendus : ils créent un espace libre, spacieux et pratique.
Hanging furniture: they create a free, spacious and practical space.

AMBIENTE A06
NATURE / BLANCO SEDA
304 cm Largo / Longueur/ Length

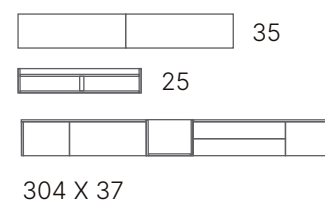

Conectamos con tus necesidades.
Muebles con gran capacidad, estanterías
decorativas y vitrinas para que puedas guardarlo
todo sin perder el diseño.

Nous nous connectons à vos besoins
Meubles de grande capacité, étagères décoratives
et vitrines pour tout ranger sans perdre le design.

We connect with your needs
Large-capacity furniture, decorative shelves
and glass cabinets where you can store everything
without losing design.

AMBIENTE A07

BLANCO SEDA / BAMBÚ
METAL BLANCO / CRISTAL TRANSPARENTE
316 cm Largo / Longueur/ Length

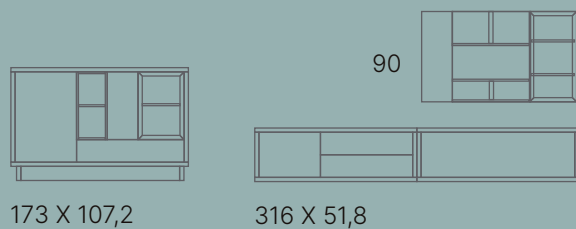





AMBIENTE A08
ZINC / ÓNIX
METAL ÓNIX
346 cm Largo / Longueur/ Length



203 X 85,6



218 X 64,1

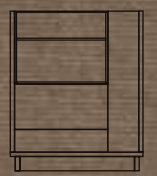

128 X 150,3

La textura marca la diferencia

Materiales con acabados y texturas naturales.

La texture fait la différence. Matériaux avec finitions et textures naturelles.

The texture makes the difference. Materials with natural finishes and textures.

COLOR / COULEUR / COLOUR NATURE



COLOR / COULEUR / COLOUR ZINC





Abre las puertas de tu salón a las últimas tendencias. Un diseño original, en color Nature y Ónix.

Ouvrez les portes de votre salon aux dernières tendances. Un design original, en couleurs Nature et Ónix.

Open the doors of your living room to the latest trends. An original design, in Nature and Ónix colours.

AMBIENTE A09

NATURE / ÓNIX

METAL ÓNIX / CRISTAL GRID

316 cm Largo / Longueur/ Length



188 X 64,1



128 X 128,8

Panel de TV giratorio

Un soporte creado para televisiones de gran formato, permite girar la televisión 90 grados a izquierda y a derecha. ¿Una televisión grande? Ahora no es un problema.

Panneau de télévision pivotant. Un support créé pour les téléviseurs grand format, vous permet de faire pivoter le téléviseur de 90 degrés vers la gauche et vers la droite. Une grande télévision? Maintenant ce n'est pas un problème.

Rotating TV Panel. A support created for large format televisions, allows you to rotate the television 90 degrees left and right. A big television? Now it's not a problem.

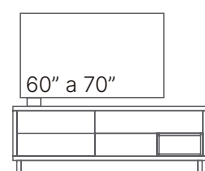

188 X 64,1

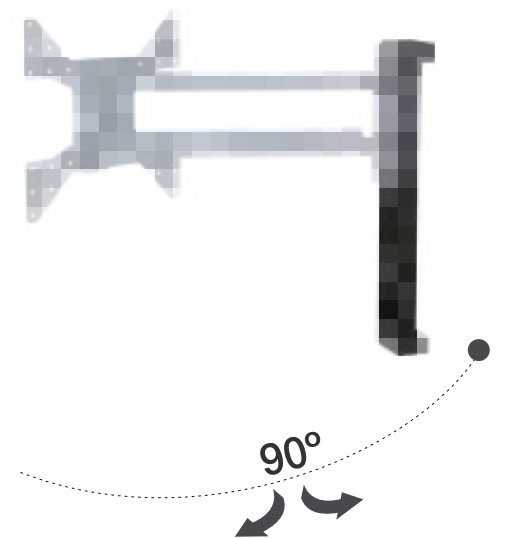



MOD. K120-i
PANEL ABIERTO / PANNEAU OUVERT / OPEN PANEL



MOD. D09-2P
NATURE / ÓNIX
CRISTAL GRID
128 × 128,8 cm

Vitrinas

Define tu salón eligiendo las diferentes opciones de cristales que proponemos. Podemos crear una atmósfera luminosa con el cristal transparente, generar un efecto de difuminado del interior de la vitrina con el cristal Ilusion o un estilo más íntimo con efecto espejo del cristal Grid.

Définissez votre salon en choisissant les différentes options de verre que nous proposons. On peut créer une ambiance lumineuse avec du verre transparent, générer un effet flou à l'intérieur de la vitrine avec le verre Ilusion ou un style plus intimiste avec un effet miroir avec le verre Grid.

Define your living room by choosing the different glass options that we offer. We can create a luminous atmosphere with transparent glass, generate a blur effect inside the showcase with Ilusion glass or a more intimate style with a mirror effect with Grid glass.



MOD. D09-2P
NATURE / ÓNIX
CRISTAL ILUSION
128 × 128,8 cm



MOD. D09-2P
NATURE / ÓNIX
CRISTAL TRANSPARENTE
128 × 128,8 cm

AMBIENTE A10

BLANCO SEDA / PETRA

METAL BLANCO / CRISTAL TRANSPARENTE

316 cm Largo / Longueur/ Length



188 X 64,1



128 X 150,3



188 X 85,6

Un comedor espacioso y luminoso,
con mesa extensible.

Une salle à manger spacieuse et
lumineuse, avec une table extensible.

A spacious and bright dining room,
with an extending table.

AMBIENTE A11

BAMBU / BLANCO SEDA

METAL BLANCO

321 cm Largo / Longueur/ Length

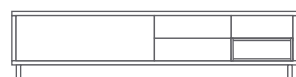

278 X 64,1





MOD. R05-3
BLANCO SEDA / BAMBÚ
122 x 58,5 cm

Aporta inspiración a la entrada de tu casa

Inspirez l'entrée de votre maison.

Bring inspiration to the entrance of your home.



MOD. R06-3
BLANCO SEDA / BAMBÚ
137 × 23,5 cm

MOD. R04-3
BLANCO SEDA / BAMBÚ
122 × 37 cm





Salones ordenados y amplios, profundamente acogedores. Una cálida visión que despertará todo tu instinto creativo.

Salons spacieux et ordonnés, chaleureusement accueillis. Une vision chaleureuse qui éveillera votre instinct créatif.

Tidy and spacious living rooms, deeply welcoming. A warm vision that will awaken your creative instinct.

AMBIENTE A12

BLANCO SEDA / NATURE

METAL BLANCO / CRISTAL TRANSPARENTE

316 cm Largo / Longueur/ Length

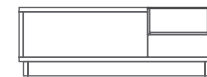

188 X 64,1

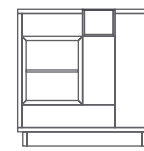

128 X 128,8

AMBIENTE A13
BLANCO SEDA / ZINC
METAL BLANCO
301 cm Largo / Longueur/ Length



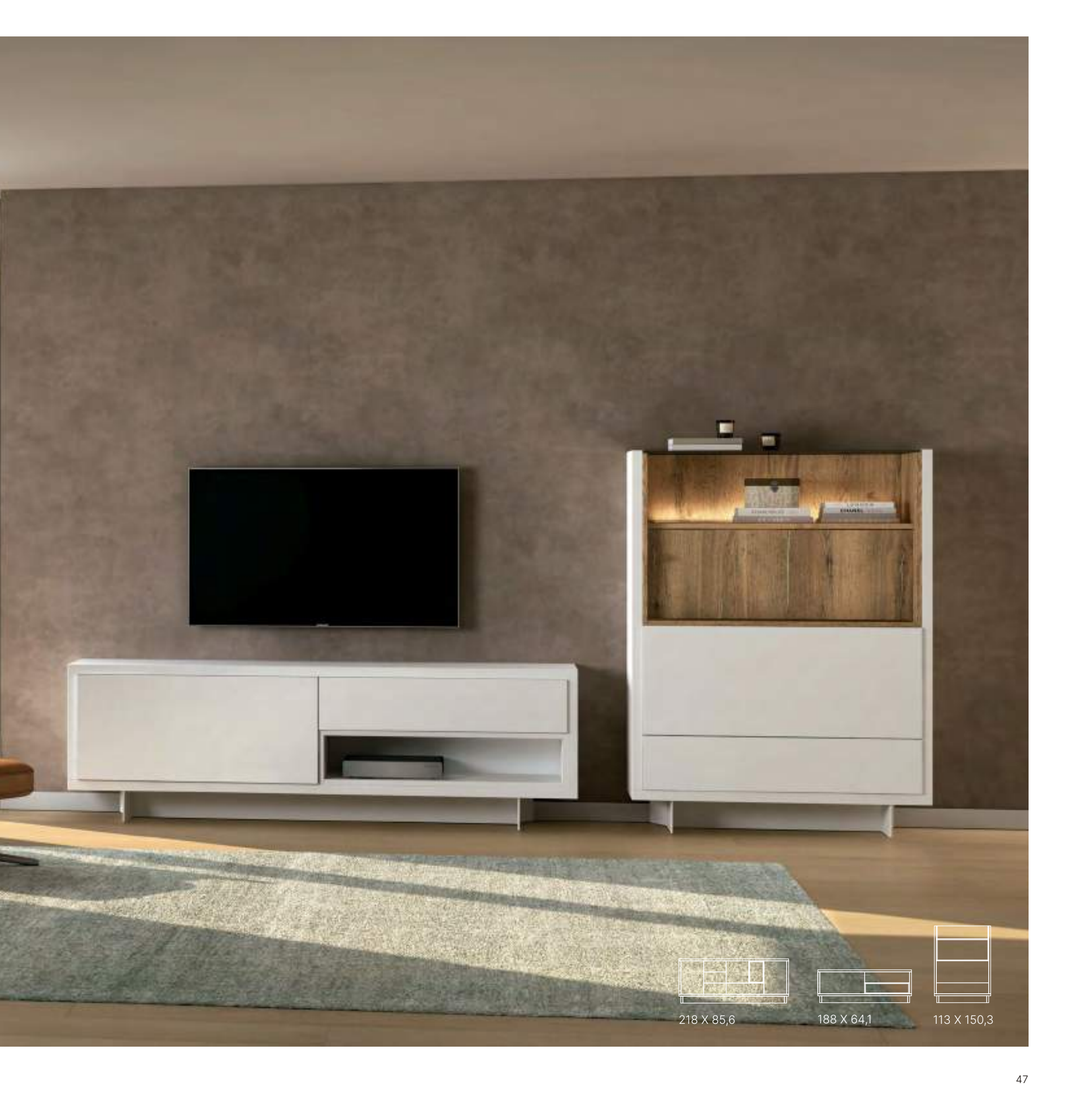

218 X 85,6



188 X 64,1



113 X 150,3



MOD. D07-2P
ÓNIX / NATURE
METAL ÓNIX / CRISTAL ILUSION
128 × 128,8 cm

Vitrinas, piezas de nuestro día a día

Las vitrinas han dejado de ser ese mueble donde guardar cristalerías y vajillas de poco uso para convertirse en una pieza de nuestro día a día.

Les vitrines ont cessé d'être ce meuble où ranger la verrerie et la vaisselle peu utilisée pour devenir une pièce de notre quotidien.

The glass cabinets have ceased to be that piece of furniture where to store glassware and little-used tableware to become a piece of our day to day.



MOD. D66-3P
NATURE / AVELLANA
METAL ÓNIX / CRISTAL TRANSPARENTE
143 × 171,8 cm



MOD. D26-3P
NATURE / AVELLANA
METAL ÓNIX / CRISTAL TRANSPARENTE
113 × 150,3 cm





MOD. D25-3P
NATURE / ÓNIX
METAL ÓNIX
113 × 150,3 cm



MOD.C14-4P
BLANCO SEDA / ZINC
METAL BLANCO
218 × 85,6 cm

Aparadores que dan soluciones de almacenaje para el salón.
Bahuts qui offrent des solutions de stockage pour le salon.
Sideboards that give solutions of storage for the living room.



MOD. C04-4P
AVELLANA / BLANCO SEDA
METAL BLANCO
188 × 85,6 cm



MOD. C11-4P
BAMBÚ / BLANCO SEDA
METAL BLANCO
188 × 85,6 cm

Comodidad en la limpieza de tu hogar

Adiós polvo. Hola casa limpia. Los muebles con patas te hacen mucho más fácil la limpieza profunda del espacio. Además, por la altura de las patas, son ideales para el uso del robot inteligente Roomba®.

Confort dans le nettoyage de votre maison. Au revoir poudre. Bonjour, maison propre. Les meubles avec pieds facilitent grandement le nettoyage en profondeur de l'espace. De plus, en raison de la hauteur des pieds, elles sont idéales pour l'utilisation du robot intelligent Roomba®.

Comfort in cleaning your home. Goodbye powder. Hello, clean. The furniture with legs makes it easier to clean the space. In addition, due to the height of the legs, they are ideal for the use of the intelligent robot Roomba®.





Roble Rock y Blanco, una propuesta de colores cálidos que aportan luminosidad y equilibrio a este ambiente.

Roble Rock et Blanco, une proposition de couleurs chaudes qui apportent luminosité et équilibre à cet environnement.

Roble Rock and Blanco, a proposal of warm colors that bring luminosity and balance to this environment.

AMBIENTE A14

BLANCO SEDA / ROBLE ROCK

METAL BLANCO

331 cm Largo / Longueur/ Length

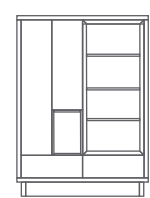

128 X 171,8

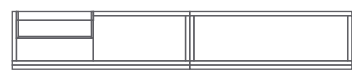

331 X 56,6









Nordic, un color natural que combinado con el blanco inspira un ambiente totalmente escandinavo.

Nordic, une couleur naturelle laquelle combinée avec blanc inspire une ambiance totalement scandinave.

Nordic, a natural colour that combined with white inspires a totally Scandinavian atmosphere.

AMBIENTE A15

BLANCO SEDA / NORDIC

METAL BLANCO

316 cm Largo / Longueur/ Length

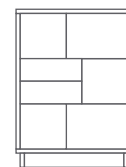

113 X 150,3

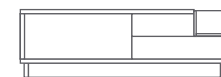

203 X 64,1

AMBIENTE A16

BLANCO SEDA / ROBLE ROCK
METAL BLANCO / CRISTAL ILUSION
331 cm Largo / Longueur/ Length



128 X 150,3



203 X 64,1



173 X 107,2

Un salón muy luminoso, natural y moderno, que combina el color Nature con el Blanco Seda.
Un salon très lumineux, naturel et moderne qui associe la couleur Nature avec le Blanco Seda.

A very bright, natural and modern living room that combines the Nature colour with the Blanco Seda.

AMBIENTE A17

NATURE / BLANCO SEDA

METAL BLANCO / CRISTAL GRID

331 cm Largo / Longueur/ Length

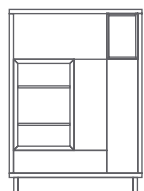

128 X 171,8

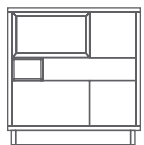

128 X 128,8



203 X 64,1



Un balance perfecto entre diferentes opciones de acabados y tamaños. La colección ADN permite adaptar los muebles a tu espacio.

Un équilibre parfait entre différentes options de finitions et de tailles. La collection ADN vous permet d'adapter le mobilier à votre espace.

A perfect balance between different options of finishes and sizes. The ADN collection allows you to adapt the furniture to your space.

AMBIENTE A18

NORDIC / BLANCO SEDA

METAL BLANCO

327 cm Largo / Longueur/ Length

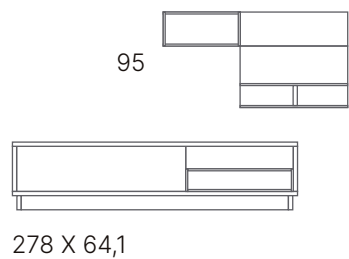



Calidez, diseño y funcionalidad. Un espacio luminoso donde el orden está muy presente .

Chaleur, design et fonctionnalité. Un espace lumineux où l'ordre est très présent .

Warmth, design and functionality. A bright space where order is present.

AMBIENTE A19

BAMBÚ / BLANCO SEDA

METAL BLANCO

316 cm Largo / Longueur/ Length



188 X 64,1

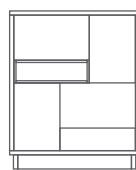

128 X 150,3







Tradición vs modernidad, conviviendo en un mismo espacio en total armonía.

Tradition vs modernité, coexister dans le même espace en totale harmonie.

Tradition vs modernity, coexisting in the same space in total harmony.

AMBIENTE A20

NATURE / BLANCO SEDA

METAL BLANCO / CRISTAL GRID

316 cm Largo / Longueur/ Length

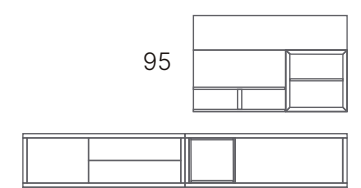

316 X 56,6



MOD.C38-3P
NATURE / BLANCO SEDA
METAL BLANCO
203 x 107,2 cm

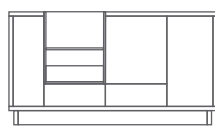

203 X 107,2

Los cerramientos abiertos nos permiten generar espacios más ligeros manteniendo la capacidad del mueble.

Les cloisons ouvertes nous permettent de générer des espaces plus légers tout en conservant la capacité du mobilier.

Open enclosures allow us to generate lighter spaces while maintaining the capacity of the furniture.



MOD. C20-1P
ÓNIX / BAMBÚ
METAL ÓNIX
98 × 107,2 cm



MOD. C31-4P
ZINC / ÓNIX
METAL ÓNIX
188 × 107,2 cm

MOD. C31-4P
ZINC / ÓNIX
METAL ÓNIX
188 × 107,2 cm



La calidad del herraje

Cajones con laterales metálicos y guías con sistema push de extracción total.
Abatibles con herrajes innovadores, funcionales y de diseño.

La qualité de la quincaillerie. Tiroirs avec côtés en métal et guides avec système PUSH d'extraction totale.

Portes abatibles avec quincaillerie innovant, fonctionnel et de design.

The quality of the hardware. Drawers with metal sides and push system guides with total extraction. Folding doors with innovative, functional and designer fittings



Herraje para puerta abatible fiable, duradero y eficiente. Diseño más delgado y reducido que ocupa menos espacio en el mueble.

Quincaillerie de porte battante fiable, durable et efficace. Design plus mince et plus petit qui prend moins de place dans le meuble.

Reliable, durable and efficient swing door hardware. Slimmer and smaller design that takes up less space in the furniture.





ADN utiliza combinaciones de colores y grosores para crear composiciones totalmente diferentes.

ADN utilise des combinaisons de couleurs et d'épaisseurs pour créer des compositions totalement différentes.

ADN uses combinations of colors and thicknesses to create totally different compositions.

AMBIENTE A21

BLANCO SEDA / ZINC

METAL BLANCO

304 cm Largo / Longueur/ Length

35 

25 



278 X 64,1

Combina el color zinc con el blanco seda y crea un ambiente muy fresco. Siempre hay sitio para la creatividad, el color y el estilo

Combine la couleur zinc avec le blanco seda et crée une atmosphère très fraîche. Il y a toujours de la place pour la créativité, la couleur et le style.

It combines the zinc colour with the blanco seda tone and creates a very fresh atmosphere. There is always room for creativity, colour and style.

AMBIENTE A21-D1
BLANCO SEDA / ZINC
METAL BLANCO



Estilo nórdico, donde los espacios son ordenados, limpios y funcionales.

Style nordique, où les espaces sont ordonnés, propres et fonctionnels.

Nordic style, where the spaces are tidy, clean and functional.

AMBIENTE A22

NORDIC / BLANCO SEDA

METAL BLANCO / CRISTAL TRANSPARENTE

316 cm Largo / Longueur/ Length

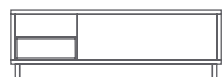

188 X 64,1

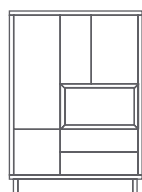

128 X 171,8









Versatilidat y almacenaje. Esta moderna composici3n te ayudar3 a mantener el orden en tu hogar.

Polyvalence et stockage. Cette composition moderne vous aidera 3 maintenir l'ordre dans votre maison.

Versatility and storage. This modern composition will help you to maintain order in your home.

AMBIENTE A23

BLANCO SEDA / NORDIC
METAL BLANCO / CRISTAL TRANSPARENTE
319 cm Largo / Longueur/ Length

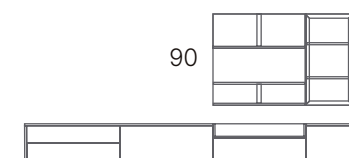

Recibidor con encanto de estilo escandinavo

Charmant hall de style scandinave
Charming hall in Scandinavian style



MOD. R07-3
NORDIC / BLANCO SEDA
105 × 50 cm

MOD. R09-3
NORDIC / BLANCO SEDA
120 × 50 cm



MOD. R08-3
NORDIC / BLANCO SEDA
165 × 50 cm

La vitrina. La pieza estrella en el salón-comedor.

La vitrine. La pièce du salon et la salle à manger.

The glass cabinet. The star piece in the living and dining room.

AMBIENTE A24

BLANCO SEDA / ROBLE ROCK
METAL BLANCO / CRISTAL ILUSION
334 cm Largo / Longueur/ Length

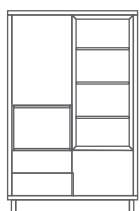

128 X 193,4



334 X 37





Los muebles colgados permiten tener un salón diáfano sin perder la funcionalidad.

Les meubles suspendus vous permettent d'avoir une salle ouverte sans perdre la fonctionnalité.

Hanging furniture allows you to have an open room without losing functionality.

AMBIENTE A25

BAMBÚ / ÓNIX

289 cm Largo / Longueur/ Length

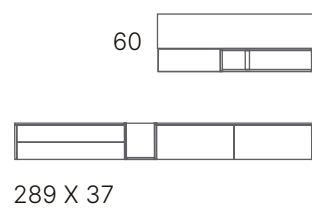





MOD. R14-3
NORDIC / ÓNIX
137 X 58,5 cm

Consola con espejo, es una buena opción para hacer que la estancia parezca mucho más amplia

Hall avec miroir, est une bonne option pour faire le hall plus spacieux.

Hall with mirror, is a good option to make the room more spacious.



MOD. R13-3
NORDIC / ÓNIX
122 X 58,5 cm

MOD. R15-3
NORDIC / ÓNIX
137 X 58,5 cm

Este recibidor aporta dinamismo y actualidad a tu estancia

Le hall apporte dynamisme et modernité à votre pièce.
This hall brings dynamism and modernity to your room.



MOD. R10-3
ROBLE ROCK / BLANCO SEDA
152 X 37 cm

MOD. R12-3
ROBLE ROCK / BLANCO SEDA
167 X 62 cm



MOD. R11-3
ROBLE ROCK / BLANCO SEDA
169 X 62 cm

Muebles que te hacen la vida más cómoda. El panel tv con estantería es muy práctico para poder ver la televisión desde cualquier lugar y además guardar lo que quieras en su interior. El brazo giratorio lleva una regleta que nos ayuda a ocultar el cableado.

Des meubles qui vous rendent la vie plus confortable. Le panneau TV avec étagère est très pratique pour pouvoir regarder la télévision de n'importe où et aussi ranger ce que vous voulez à l'intérieur. Le bras pivotant a une bande qui nous aide à cacher le câblage.

Furniture that makes your life more comfortable. The TV panel with shelf is very practical to be able to watch television from anywhere and also store whatever you want inside. The rotating arm has a strip that helps us hide the wiring.

MOD. 103

PETRA / BLANCO SEDA

METAL BLANCO

248 X 64,1 cm

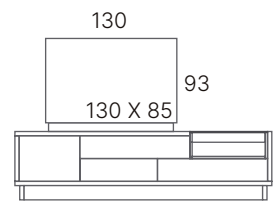

248 X 64,1

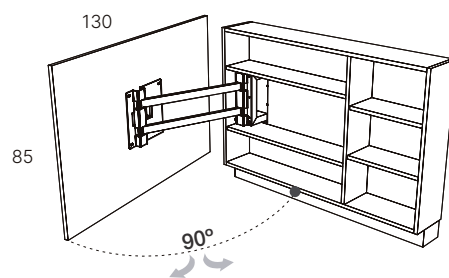





MOD. 103-D1
PETRA / BLANCO SEDA
METAL BLANCO
248 X 64,1 cm



MOD. 103-D2
PETRA / BLANCO SEDA
METAL BLANCO
248 X 64,1 cm

La estrella de tu salón

Este panel giratorio permite girar el televisor 90 grados tanto a derecha como a izquierda.

L'étoile de votre salon. Ce panneau pivotant permet de faire pivoter le téléviseur de 90 degrés vers la droite et vers la gauche.

The star of your living room. This rotating panel allows the TV to be rotated 90 degrees both to the right and to the left.



MOD. 105
ZINC / PETRA
METAL ÓNIX
218 X 64,1 cm

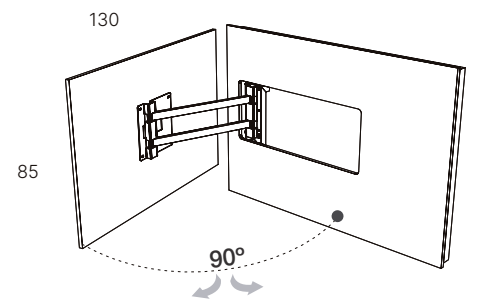
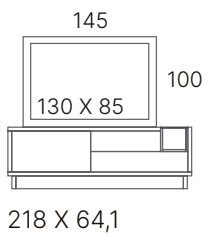

Free-standing

El modelo Free-Standing es la mejor solución a las paredes de pladur ya que no requiere instalación en la pared. Dispone de un ángulo de giro de 360 grados por lo que podrás ver la televisión desde cualquier punto del salón. Ideal para televisores de hasta 55". Este mueble está totalmente acabado por la parte posterior para poder utilizarlo como separador de ambientes.

Le modèle Free-Standing est la meilleure solution pour les murs de placoplâtre, car il ne besoin pas d'installation sur le mur. Son angle de rotation de 360 degrés vous permet de regarder la télévision depuis n'importe où du salon. Idéal pour les téléviseurs jusqu'à 55". Ce meuble est complètement fini à l'arrière pour servir de séparateur d'ambiances.

The Free-Standing model is the best solution to plasterboard walls because it doesn't require installation on the wall. It has a 360-degree rotation angle so you can watch TV from anywhere in the living room. Ideal for televisions up to 55". This furniture is completely finished at the back to be used as a room divider.

APERTURA 360°

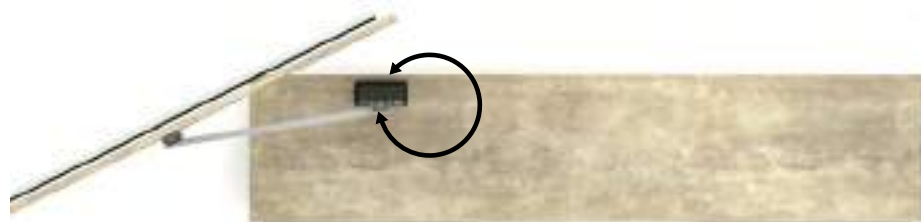

APERTURA 180°



APERTURA 90° IZQUIERDA

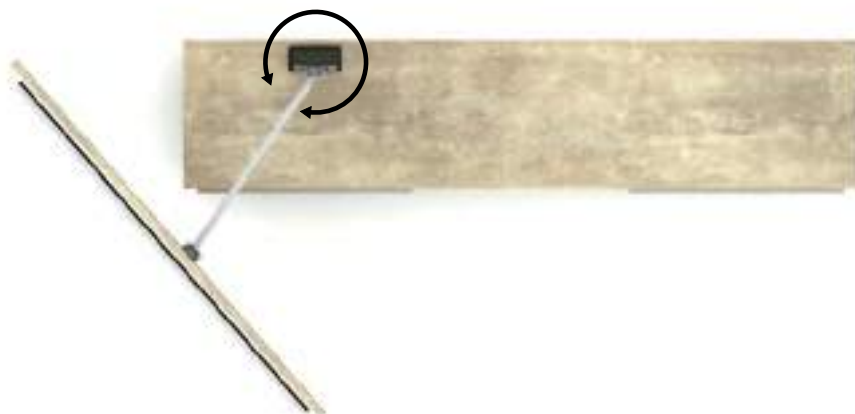

APERTURA 90° DERECHA

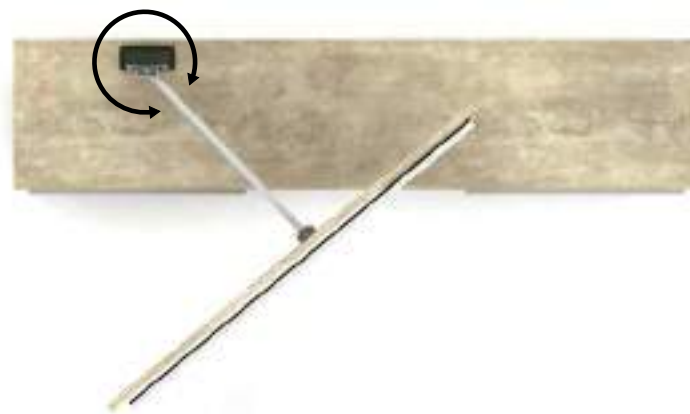



FREE STANDING
OPCIONES/OPTIONS



AFS 01



AFS 02



AFS 03



AFS 04



AFS 05



AFS 06

Mesa comedor X

La mesa de comedor "X" es ideal para todo tipo de comedores; está disponible en 2 versiones diferentes: mesa fija sin extensibles o mesa con 2 extensibles.

La table à manger "X" est idéale pour tout type de salles à manger ; Il est disponible en 2 versions différentes : table fixe sans allonge ou table avec 2 allonges.

The "X" dining table is ideal for all types of dining rooms; It is available in 2 different versions: fixed table without extendable or table with 2 extendable.

MESA DE COMEDOR

MODELO X

ZINC / ÓNIX

METAL ÓNIX



Los extensibles de la mesa son independientes, así puedes abrir la mesa dependiendo del número de comensales. La estructura y el aro de los extensibles son totalmente metálicos, proporcionando así más resistencia, estabilidad y durabilidad.

Les extensions de la table étant indépendantes, vous pouvez ouvrir la table en fonction du nombre d'invités. La structure et l'anneau des éléments extensibles sont totalement métalliques, offrant ainsi plus de résistance, de stabilité et de durabilité.

The extensibles of the table are independent, so you can open the table depending on the number of guests. The structure and the ring of the extensibles are totally metallic, thus providing more resistance, stability and durability.

MESA DE COMEDOR / TABLE À MANGER / DINING TABLE

MOD. X

ROBLE ROCK

METAL ÓNIX



MESA DE COMEDOR / TABLE À MANGER / DINING TABLE

MOD. X

ROBLE ROCK
METAL BLANCO



MODELO FIJO FIXED MODEL / MODÈLE FIXE
MEDIDA MEASURE / MESURE
130 X 90
150 X 90
170 X 90

MODELO 2 EXTENSIBLES MODEL 2 WINGS / MODÈLE 2 ALLONGES		
CERRADA CLOSED / FERMÉE	1 ALA ABIERTA 1 WING OPEN / 1 ALLONGE OUVERTE	2 ALAS ABIERTAS 2 WINGS OPEN / 2 ALLONGES OUVERTES
130 X 90	175 X 90	220 X 90
150 X 90	195 X 90	240 X 90
170 X 90	215 X 90	260 X 90

Mesa comedor C

La mesa de comedor "C" es ideal para tu comedor; está disponible en 2 versiones diferentes: mesa con 1 extensible o mesa con 2 extensibles.

Las patas son metálicas y se pueden escoger en dos colores diferentes.

La table à manger "C" est idéale pour ta salle à manger ; il est disponible en 2 versions différentes : table avec 1 allonge ou table avec 2 allonges. Les pieds sont métalliques et se peuvent choisir entre deux couleurs différents.

The "C" dining table is ideal for your dining room; It is available in 2 different versions: table with 1 wing or table with 2 wings.

Legs are metallic and you can choose between two different colours.

MESA DE COMEDOR / TABLE À MANGER / DINING TABLE
MOD. C
ZINC / METAL ÓNIX



MESA DE COMEDOR / TABLE À MANGER / DINING TABLE
MOD. C
ROBLE ROCK / METAL ÓNIX



Mesa comedor C

Este modelo de mesa de comedor incorpora 2 alas extensibles e independientes, para utilizarlas dependiendo del número de comensales. El aro de sujeción de la mesa es metálico de gran estabilidad y el sobre pasa por encima de las patas para darle un toque de diseño diferente.

Ce modèle de table à manger dispose de 2 allonges extensibles et indépendantes à utiliser en fonction du nombre de convives. L'anneau de maintien est métallique avec grand stabilité et la surface passe sur les pieds pour lui donner une touche design différente.

This model of dining table incorporates 2 extendable and independent wings, to use them depending on the number of diners. The clamping ring of the table is metallic and has stability and the top goes over the legs to give it a different design touch.



MODELO 1 EXTENSIBLE MODEL 1 WINGS / MODÈLE 1 ALLONGES	
CERRADA CLOSED / FERMÉE	1 ALA ABIERTA 1 WING OPEN / 1 ALLONGE OUVERTE
83 X 90	137 X 90
113 X 90	173 X 90
123 X 90	183 X 90

MODELO 2 EXTENSIBLES MODEL 2 WINGS / MODÈLE 2 ALLONGES		
CERRADA CLOSED / FERMÉE	1 ALA ABIERTA 1 WING OPEN / 1 ALLONGE OUVERTE	2 ALAS ABIERTAS 2 WINGS OPEN / 2 ALLONGES OUVERTES
133 X 90	178 X 90	223 X 90
153 X 90	198 X 90	243 X 90
173 X 90	218 X 90	263 X 90



La mesa de comedor “U” es ideal para cualquier tipo de comedor; está disponible en 2 versiones diferentes: mesa con 1 extensible o mesa con 2 extensibles. El aro de sujeción de la mesa es metálico proporcionando así más resistencia.

La table en U est idéale pour tout type de salle à manger ; il est disponible en 2 versions différentes : table avec 1 allonge ou table avec 2 allonges. L’anneau de maintien est métallique fournissant ainsi une plus grande résistance.

The “U” dining table is ideal for any type of dining room; It is available in 2 different versions: table with 1 wing or table with 2 wings. The clamping ring of the table is metallic providing more strength.

MESA DE COMEDOR / TABLE À MANGER / DINING TABLE

MOD. U

NATURE

Mesa de comedor U

Este modelo de mesa de comedor incorpora 2 alas extensibles e independientes, para utilizarlas dependiendo del número de comensales. El aro de sujeción de la mesa es metálico proporcionando así más resistencia, estabilidad y durabilidad. Las patas, en la parte extensible, incorporan unas ruedas para facilitar la apertura.

Ce modèle de table à manger dispose de 2 ailes extensibles et indépendantes à utiliser en fonction du nombre de convives. L'anneau de maintien est métallique fournissant ainsi une plus grande résistance, stabilité et durabilité. Les pieds en la partie extensible, comportant des roues pour faciliter l'ouverture.

This model of dining table incorporates 2 extendable and independent wings, to use them depending on the number of diners. The clamping ring of the table is metallic providing more strength, stability and durability. The legs, in the extendible part, incorporate wheels to facilitate the opening.



MODELO 1 EXTENSIBLE

MODEL 1 WINGS / MODÈLE 1 ALLONGES

CERRADA CLOSED / FERMÉE	1 ALA ABIERTA 1 WING OPEN / 1 ALLONGE OUVERTE
90 X 90	148 X 90
120 X 90	178 X 90
130 X 90	188 X 90

MODELO 2 EXTENSIBLES

MODEL 2 WINGS / MODÈLE 2 ALLONGES

CERRADA CLOSED / FERMÉE	1 ALA ABIERTA 1 WING OPEN / 1 ALLONGE OUVERTE	2 ALAS ABIERTAS 2 WINGS OPEN / 2 ALLONGES OUVERTES
130 X 90	175 X 90	220 X 90
150 X 90	195 X 90	240 X 90
170 X 90	215 X 90	260 X 90

MESA DE COMEDOR / TABLE À MANGER / DINING TABLE
MOD. U
NORDIC / BLANCO SEDA



Mesa comedor T

La mesa de comedor "T" es ideal si quieres combinar metal y madera; está disponible en 2 versiones diferentes: mesa con 1 extensible o mesa con 2 extensibles.

La table à manger "T" est idéale si tu veux mélanger métal et bois ; Il est disponible en 2 versions différentes : table avec 1 allonge ou table avec 2 allonges.

The "T" dining table is ideal if you want combine metal and wooden; It is available in 2 different versions: table with 1 wing or table with 2 wings.

MESA DE COMEDOR / TABLE À MANGER / DINING TABLE
MOD. T
NORDIC / METAL BLANCO



Este modelo de mesa de comedor incorpora 2 alas extensibles e independientes, para utilizarlas dependiendo del número de comensales. El aro de sujeción de la mesa es metálico proporcionando resistencia y estabilidad, las patas son metálicas y se pueden escoger en dos colores diferentes.

Ce modèle de table à manger dispose de 2 ailes extensibles et indépendantes à utiliser en fonction du nombre de convives. L'anneau de maintien est métallique apportant de la résistance et stabilité, les pieds sont métalliques et se peuvent choisir entre deux couleurs différents.

This model of dining table incorporates 2 extendable and independent wings, to use them depending on the number of diners. The clamping ring is metallic providing resistance and stability, the legs are metallic and you can choose between two different colours.



MODELO 1 EXTENSIBLE
MODEL 1 WINGS / MODÈLE 1 ALLONGES

CERRADA CLOSED / FERMÉE	1 ALA ABIERTA 1 WING OPEN / 1 ALLONGE OUVERTE
82 X 90	136 X 90
112 X 90	172 X 90
122 X 90	182 X 90

MODELO 2 EXTENSIBLES
MODEL 2 WINGS / MODÈLE 2 ALLONGES

CERRADA CLOSED / FERMÉE	1 ALA ABIERTA 1 WING OPEN / 1 ALLONGE OUVERTE	2 ALAS ABIERTAS 2 WINGS OPEN / 2 ALLONGES OUVERTES
132 X 90	177 X 90	222 X 90
152 X 90	197 X 90	242 X 90
172 X 90	217 X 90	262 X 90

MESA DE COMEDOR / TABLE À MANGER / DINING TABLE
MOD. T
PETRA / METAL BLANCO



Mesas de centro

Las mesas de centro resultan atemporales y encajan en cualquier ambiente. Además, las mesas elevables son prácticas y funcionales.

Les tables basses sont intemporelles et s'intègrent dans n'importe quel environnement. De plus, les tables élévatrices sont pratiques et fonctionnelles.

Coffee tables are timeless and fit into any ambient. In addition, the lifting tables are practical and functional.

MESA CENTRO / TABLE BASSE / COFFEE TABLE

MOD. M

ZINC / METAL ÓNIX
110 X 55 cm



MESA DE CENTRO / TABLE BASSE / COFFEE TABLE
MOD. M
ROBLE ROCK / METAL ÓNIX
50 X 50 cm



MESA DE CENTRO / TABLE BASSE / COFFEE TABLE
MOD. M
NORDIC / METAL ÓNIX
90 X 90 cm



MESA DE CENTRO / TABLE BASSE / COFFEE TABLE
MOD. L
NATURE / BLANCO SEDA / METAL ÓNIX
110 X 55 cm



MESA CENTRO / TABLE BASSE / COFFEE TABLE
MOD. R
PETRA / METAL ÓNIX
110 X 55 cm



MESA CENTRO / TABLE BASSE / COFFEE TABLE
MOD. R
NATURE / METAL BLANCO
110 X 55 cm



MESA CENTRO / TABLE BASSE / COFFEE TABLE

MOD. H

ROBLE ROCK

110 X 55 cm

CON RUEDAS Y ELEVABLE / AVEC ROUES ET RELEVABLE / WITH WHEELS AND LIFT UP TOP



MESA CENTRO / TABLE BASSE / COFFEE TABLE

MOD. H

NORDIC

110 X 55 cm

ABIERTA / OUVERTE/ OPEN

CON RUEDAS Y ELEVABLE / AVEC ROUES ET RELEVABLE / WITH WHEELS AND LIFT UP TOP



MESA CENTRO / TABLE BASSE / COFFEE TABLE

MOD. U

NATURE / ÓNIX

98 X 50 cm



MESA CENTRO / TABLE BASSE / COFFEE TABLE

MOD. U

NATURE / ÓNIX

98 X 50 cm

ABIERTA / OUVERTE / OPEN



MESA DE CENTRO
MODELO S
ROBLE ROCK / METAL ÓNIX
98 X 50 cm



MESA DE CENTRO
MODELO S
ROBLE ROCK / METAL ÓNIX
98 X 50 cm
ABIERTA / OUVERTE / OPEN



MESA CENTRO / TABLE BASSE / COFFEE TABLE

MOD. F

NORDIC / METAL ÓNIX

SOBRE DE CRISTAL TEMPLADO / TABLEAU EN VERRE TREMPÉ / TEMPERED GLASS TOP

90 X 90 cm



MESA CENTRO / TABLE BASSE / COFFEE TABLE

MOD. F

BAMBÚ / BLANCO SEDA

METAL BLANCO

110 X 55 cm



MESA CENTRO / TABLE BASSE / COFFEE TABLE

MOD. F

ZINC / METAL ZAFIRO

SOBRE DE CRISTAL TEMPLADO / TABLEAU EN VERRE TREMPÉ / TEMPERED GLASS TOP

110 X 55 cm



Cristales

Verres
Glass



C1 Transparente



C2 Glasé



C3 Mate Grey



C4 Ilusion



C5 Grid

Metales

Métals
Metals

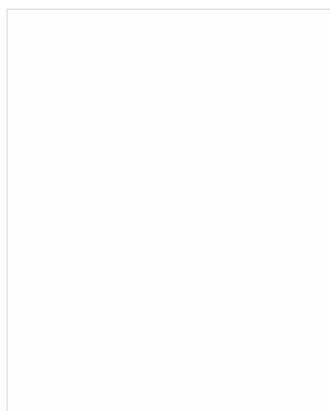

A21 Blanco



A20 Ónix

Colores naturales que podrás combinar con detalles de color lisos y acabados metálicos.

Muchas posibilidades para hacer tuya la colección ADN.

Des couleurs naturelles que vous pouvez combiner avec des détails de couleurs lisses et des finitions métalliques. Nombreuses possibilités pour personnaliser la collection ADN.

Natural colours that you can combine with smooth color details and metallic finishes. Many possibilities to make the ADN collection yours.

Muestras de colores

Échantillons de couleurs
Colour samples

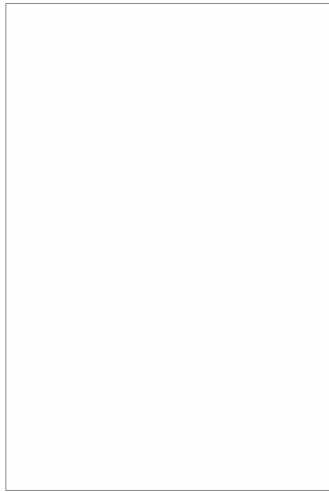

A01 Blanco Seda



A02 Nordic



A03 Bambú



A04 Roble Rock



A05 Nature



A06 Zinc



A07 Petra

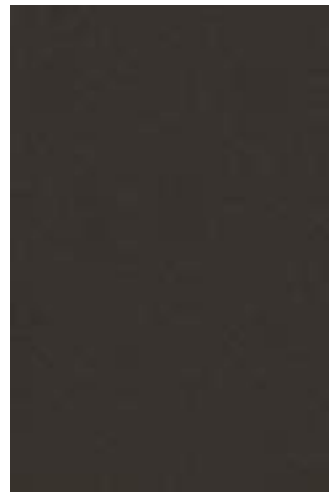

A08 Ónix



A11 Avellana



A12 Gris Fumé

Créditos

Générique

Credits

Diseño de producto:

Joan Barrera y Baixmoduls

Patentes:

Los modelos de Paneles TV y los complementos metálicos están Patentados.

All TV Panels and metallic complements are patented.

Tous les Panneaux TV et accessoires en métal sont brevetés.

Aviso Legal:

Baixmoduls S.L. es titular de todos los derechos de propiedad intelectual e industrial del presente catálogo, así como del mobiliario incluido en el mismo, y, del mismo modo, de los accesorios y sistemas que componen este último. En este sentido, queda terminantemente prohibida, sin autorización expresa y fehaciente de su titular, su total o parcial reproducción, comunicación y/o distribución con fines comerciales o lucrativos, su modificación y/o alteración, así como cualquier otro acto de explotación del presente catálogo o del mobiliario, accesorios y sistemas, que lo componen. Cualquier vulneración de los citados derechos será perseguida ante los tribunales, civiles o penales, con cuantos medios legales resulten de aplicación. La presente advertencia legal exime a Baixmoduls S.L. de requerir la cesación en su conducta ilegal, con carácter previo a la interposición de acciones judiciales, a aquellas personas físicas o jurídicas que, directa o indirectamente, vulneren los citados derechos de propiedad; quedando, en consecuencia, Baixmoduls S.L. en libertad para interponer cuantas acciones correspondan en Derecho contra las mismas, sin previo aviso, tan pronto tenga conocimiento de cualquier vulneración de su propiedad intelectual e industrial.



ADN by Baixmoduls